

# Ramenový otevírač FTA - konzole

Konzole PAN K 77 - pohon FTA na profilu Schüco AWS 57 RO katalogový kód: 4770077

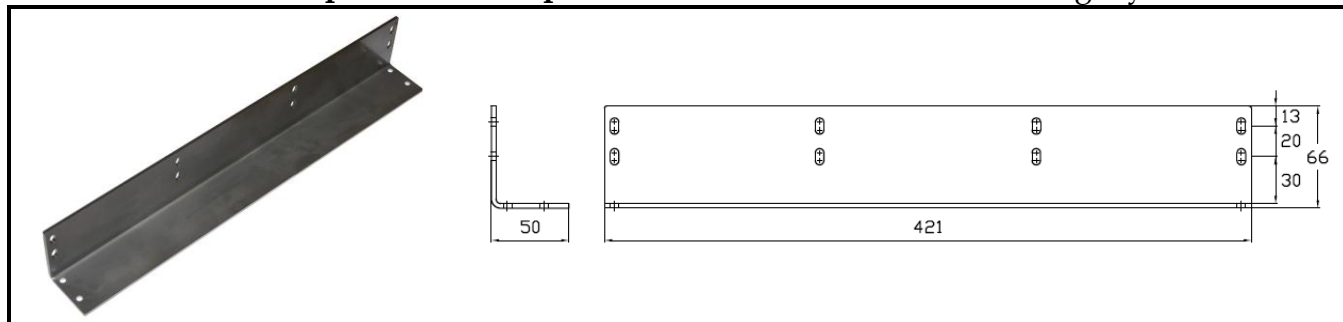

Konzole PAN K 78 - rameno FTA na profilu Schüco AWS 57 RO katalogový kód: 4770078

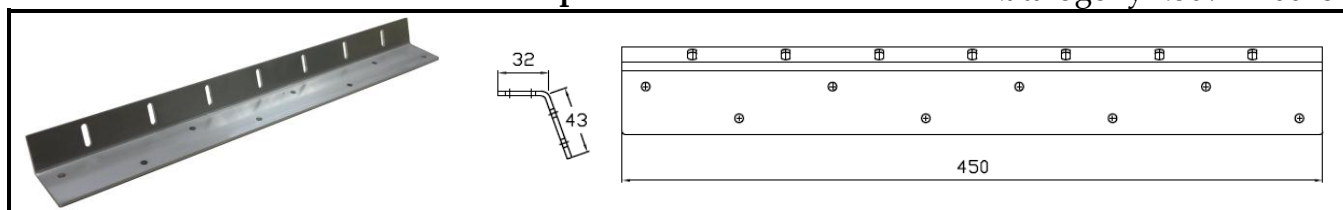

Konzole PAN K 88 - kluzná lišta pohonu FTA na křídle na boku katalogový kód: 4770088

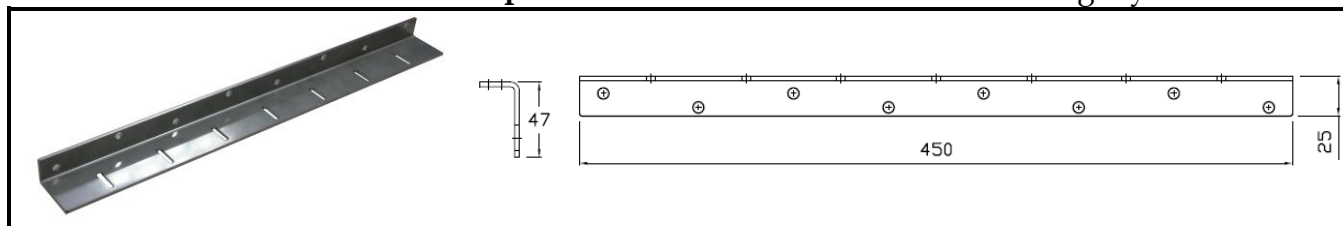

Konzole pro FTA s rolnou na rámu dveří - otevírané ven katalogový kód: 1524155

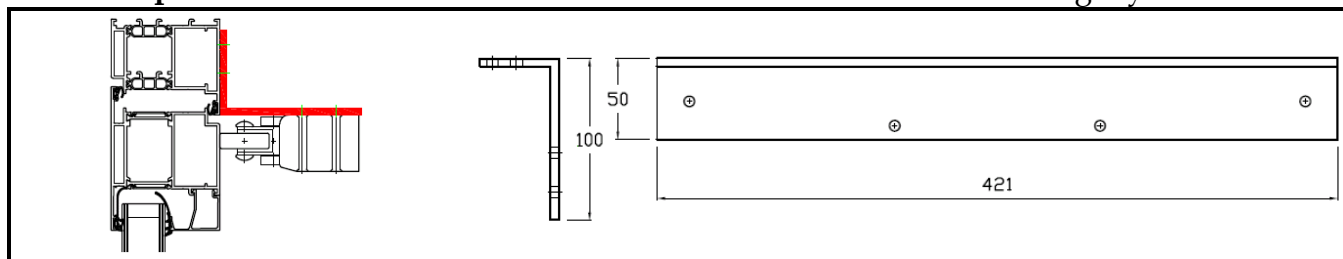

Konzole pro FTA s rolnou na rámu s přesahem křídla katalogový kód: 1524173

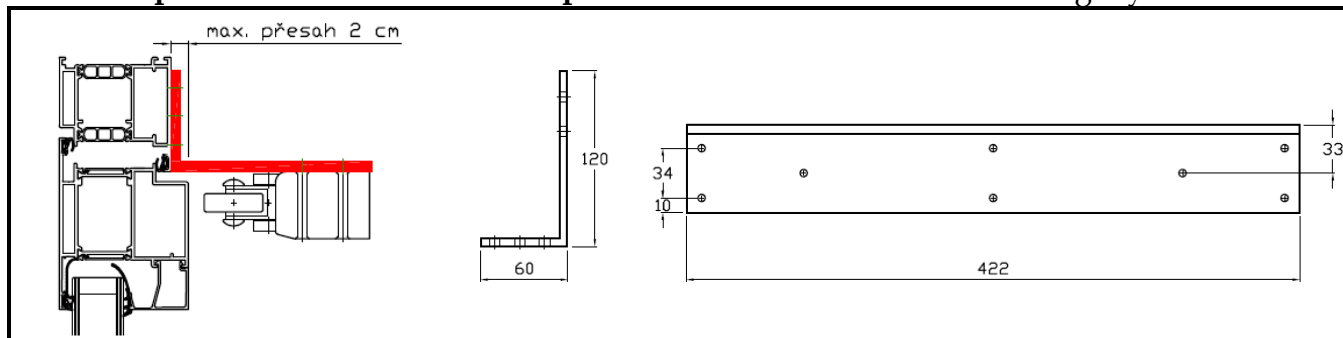

Výškově stavitelná Z konzole pro rameno pohonu FTA s rolnou katalogový kód: 1524156

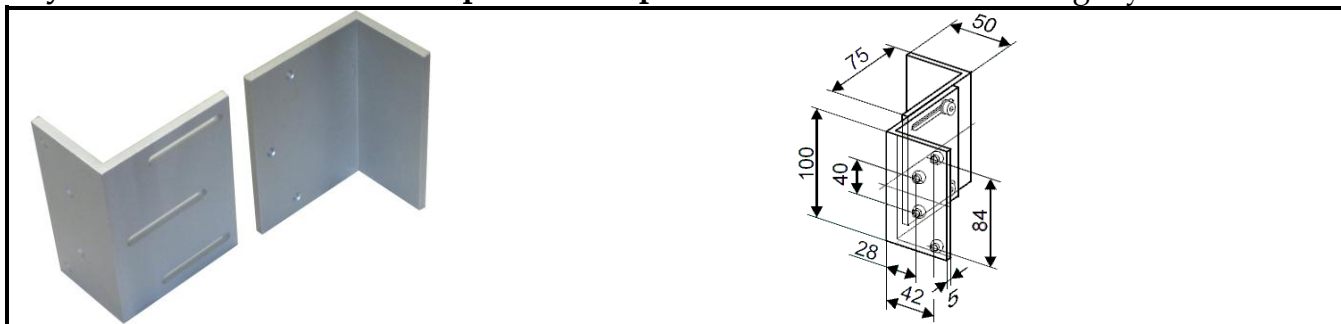

Konzole pro pohon FTA na rámu rovnoběžném se sklem katalogový kód: 1524157

katalogový kód: 1524157

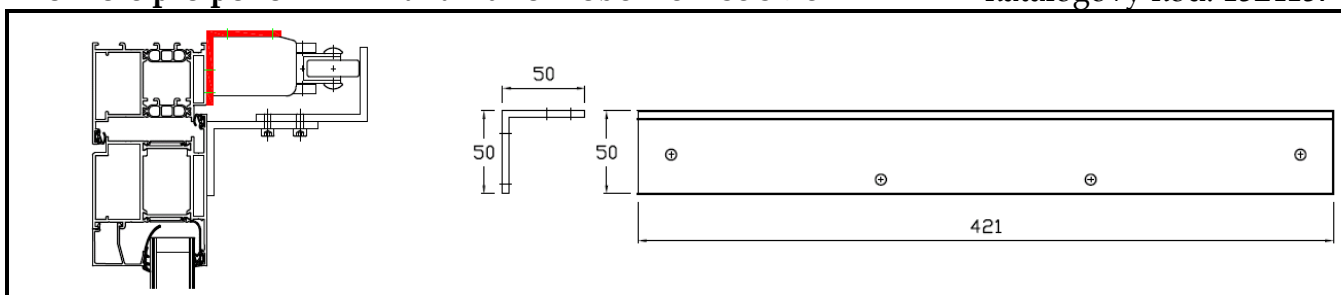

Konzole pro pohon FTA na rámu rovnoběžném se sklem - nízká katalogový kód: 1524158

katalogový kód: 1524158

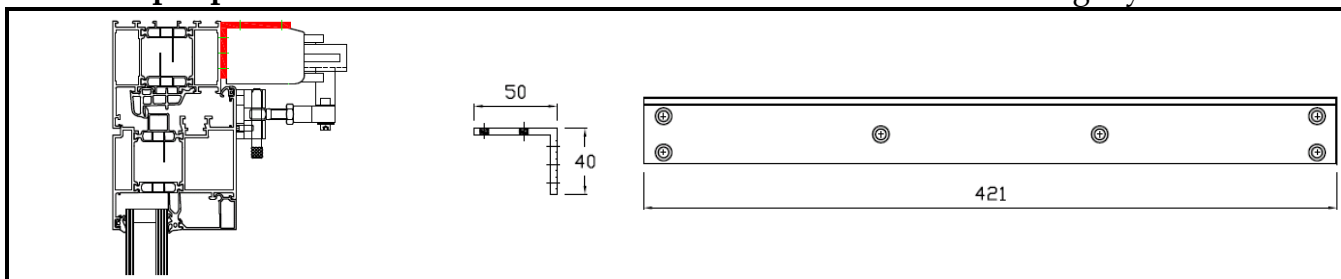

Kyvné rameno pro pohon FTA\*

katalogový kód: 1524172

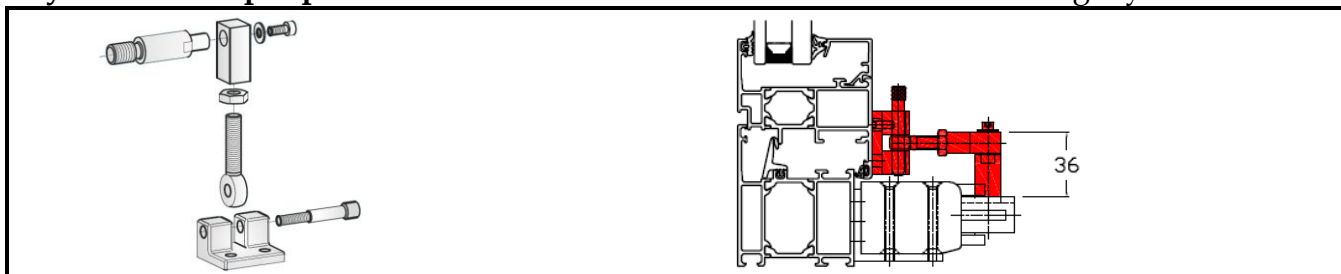

\* Kyvné rameno je standardně součástí motoru FTA s kyvným ramenem (kód: 1524160), lze objednat i samostatně.